

baby[®]
way

MANUAL DE USO
MODELO BW-305



COCHE PASEO BW-305

Edad Recomendada:
0-36 meses

Peso Recomendado:
Hasta 15 kg.

Las imágenes de este manual son ilustrativas, pueden variar en accesorios, colores y estampados.

Contenidos

Bienvenida	4
Advertencias	5
Partes del coche paseo	6
Abrir el coche paseo	8
Poner/sacar bandeja	8
Montaje de las ruedas delanteras.....	9
Montaje de las ruedas traseras.....	9
Montaje el toldo	10
Uso del cinturón de seguridad.....	10
Ajuste de apoya pies	11
Freno de ruedas	11
Función mecedor	12
Ajuste de inclinación de respaldo de asiento.....	13
Ajuste de manillar reversible.....	13
Plegar el coche	14
Cuidado y mantención	15
Garantía	16
Póliza de garantía	17



MANUAL DE INSTRUCCIONES

Coche Paseo BW-305

Gracias por preferir a Baby Way®. Por favor lea atentamente este manual de instrucciones antes de usar el coche paseo. Si usted tiene alguna duda sobre el uso de este coche paseo para niños, por favor no dude en ponerse en contacto con nosotros.

Para asegurarse de cómo usar el coche paseo, por favor lea las instrucciones cuidadosamente y manténgalo seguro para futuras referencias. Si no sigue las instrucciones de cómo usar el cochecito, puede afectar la seguridad de los niños.

- Coche multifuncional: coche paseo y mecedor (balancín)
- Respaldo ajustable en 3 posiciones.
- Apoya pies ajustable.
- Bandeja removible.
- Ruedas delanteras en que giran en 360º con freno.
- Ruedas traseras con freno individual.
- Coche cuna/mecedor (balancín).
- Tela desmontable y lavable.
- Gran canasto portaobjetos.
- Amortiguación en ruedas traseras.
- Sistema de plegado de una mano.
- Cinturón de seguridad de 3 puntas.
- 6 Ruedas con freno.
- Cubre pies.

ADVERTENCIAS

- El niño siempre debe estar bajo la supervisión de un adulto.
- Asegúrese que el niño tenga el cinturón de seguridad bien ajustado.
- Siempre utilice el cinturón de seguridad del coche.
- No deje que este coche sea utilizado por dos o más niños al mismo tiempo.
- Asegúrese que el niño este sentado correctamente, no deje que se pare dentro del coche.
- No utilice el coche paseo si es que tiene alguna pieza rota o faltante.
- No coloque al coche paseo cerca de fuentes de calor, como estufas o cualquier otro artefacto que pueda causar daño al niño.
- No transforme el coche paseo en mecedor con el niño sentado en el.
- Utilice el coche paseo únicamente en una superficie plana y estable.
- Asegúrese que su hijo no se encuentre cerca de Ud. Cuando este haciendo algún ajuste al coche paseo.
- No baje escaleras con su hijo/a sentado en el coche paseo.
- No sobrecargue de peso al canasto porta objetos.
- Este coche no es apto para hacer deporte.
- Este coche es para niños de 0 a 36 meses.
- Este coche es para niños de un peso máximo de 15 kg.

GARANTÍA DE 6 MESES

Este producto cuenta con una garantía de 6 meses en caso de cualquier falla o mal funcionamiento que sea atribuible al fabricante. Se excluyen de esta garantía, fallas ocasionadas por el mal uso que los consumidores den al producto. Recuerde conservar su boleta o póliza de garantía timbrada.

Partes del coche paseo

- 1.- Bandeja frontal.
- 2.- Toldo
- 3.- Estructura del coche.
- 4.- Ruedas traseras (x2)
- 5.- Ruedas delanteras (x2).
- 6.- Manillar.

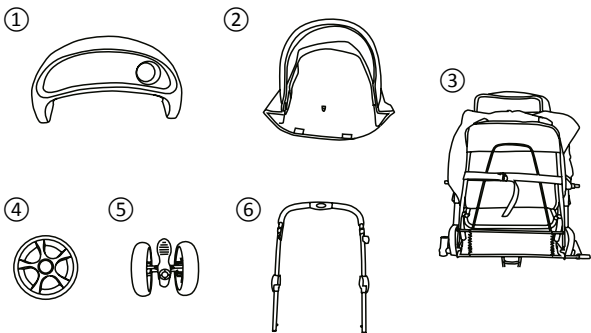

NOTA: FAVOR RETIRE Y BOTE LAS TAPAS PLÁSTICAS QUE SE ENCUENTRAN EN EL MANILLAR ANTES DE ARMAR.

Partes del coche paseo

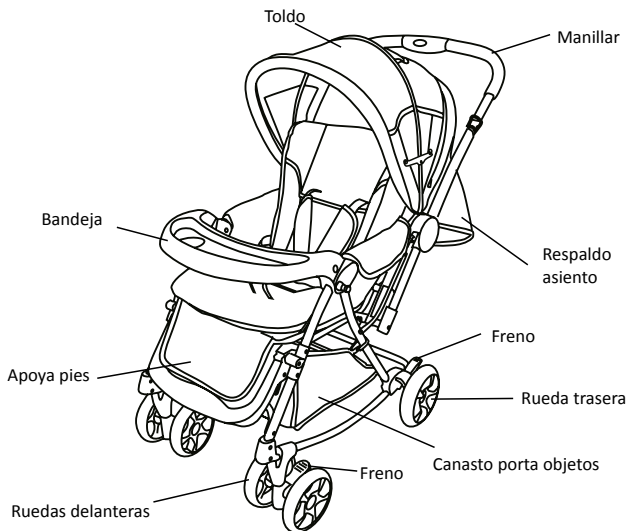

Abrir el coche paseo

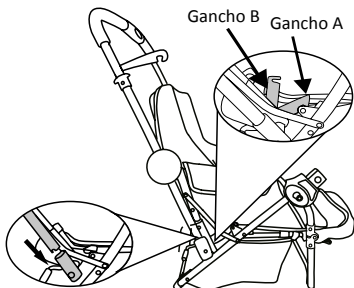

Tome el manillar del coche paseo con una mano, y con la otra mano tome el apoya brazos y abra el coche. Ud. podrá ver que el seguro se bloqueará automáticamente (gancho A). Luego asegure con el gancho B. Inserte el manillar al asiento, tal como muestra la imagen.

ATENCIÓN: El gancho B debe quedar seguro cuando se este utilizando el coche.

Poner/sacar la bandeja

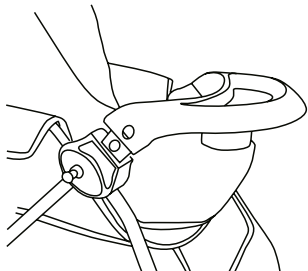

2.- Para poner y sacar la bandeja: Apriete los botones que se encuentran en los costados de la bandeja.

Montaje de las ruedas delanteras

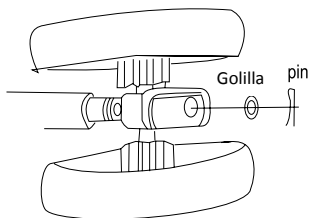

Inserte las ruedas delanteras en el eje delantero y asegure primero colocando la golilla de metal y luego insertando el pin en los orificios que se encuentran en el eje.

Montaje de las ruedas traseras

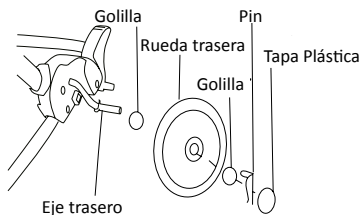

Inserte las ruedas traseras en el eje trasero primero colocando una golilla de metal, luego las ruedas, luego una golilla de metal, para asegurar coloque un pin. Para finalizar introduzca la tapa de plástico hasta que escuche un "click".

Colocar el toldo

- 1.- Inserte la palanca en "L" en el asiento (imagen 1).
2. Empuje los botones de plásticos ubicados en los lados del toldo (imagen 2,3,4).
- 3.- Asegure con el velcro (imagen 5).



Uso del cinturón de seguridad

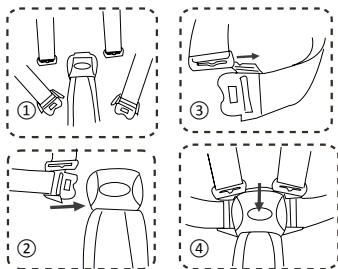

ATENCIÓN: Ajuste el largo del cinturón de seguridad según el tamaño de su hijo/a.

Siempre utilice el cinturón de seguridad cuando su hijo/a se encuentre en el coche paseo.

Para abrochar el cinturón inserte las hebillas en la hebilla del cinturón (imagen 2,3). Para soltar, presione el botón que se encuentra en el centro de la hebilla del cinturón (imagen 4).

Ajuste del apoya pies

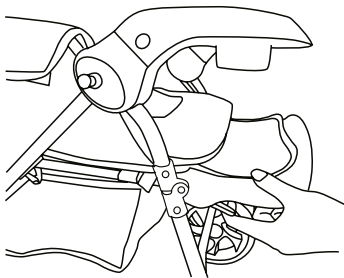

Presione al mismo tiempo los botones que se encuentran en los costados del apoya pies y regule la altura de acuerdo a su necesidad.

Freno de ruedas

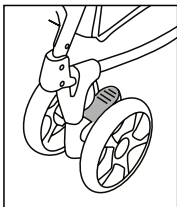

Ruedas delanteras:
Pise la palanca de freno con su pie hacia abajo para activar. Para desactivar el freno, suba la palanca con el pie.

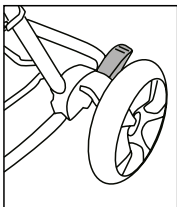

Ruedas traseras:
Pise la palanca de freno con su pie hacia abajo para activar. Para desactivar el freno, suba la palanca con el pie.

Función mecedor

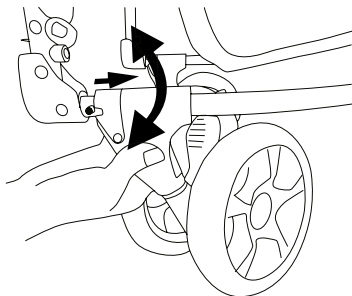

Ruedas Delanteras:

Para poder utilizar la función mecedor debe tirar de las ruedas hacia adentro y luego subirlas al mismo tiempo. Repita este proceso con la otra rueda delantera.

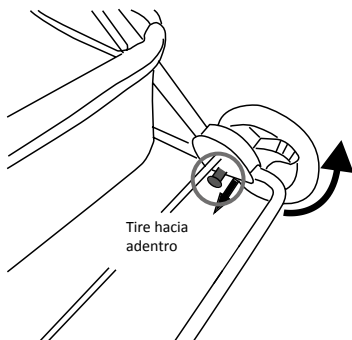

Ruedas Traseras:

Para poder utilizar la función mecedor debe tirar la pieza que se encuentra marcada en rojo en la imagen hacia afuera y mover las ruedas hacia arriba. Ambas ruedas se moverán al mismo tiempo.

Ajuste de inclinación del respaldo del asiento

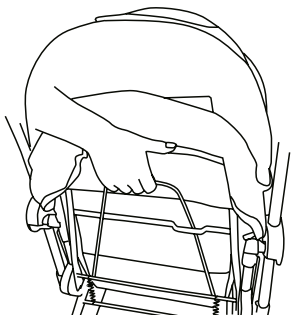

Para ajustar el grado de inclinación del respaldo del asiento tire la barra que se encuentra en el respaldo y ajuste de acuerdo a su necesidad.

Ajuste de manillar reversible

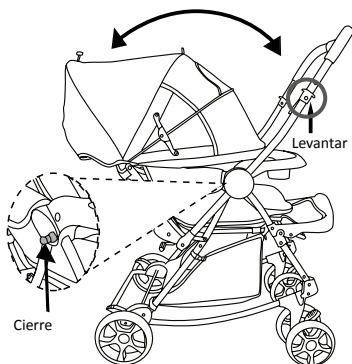

Para colocar el manillar de forma reversible dese abrir el toldo y tirar hacia arriba los seguros que se encuentran en ambos costados del manillar.

Plegar el coche paseo

- 1.- Cierre el toldo.
- 2.- Presione el seguro que se encuentra bajo el asiento y al mismo tiempo empuje el manillar hacia abajo. El coche se plegará (imagen 1)
- 3.- Luego asegure el coche con el gancho A para evitar que este se abra (imagen 2).

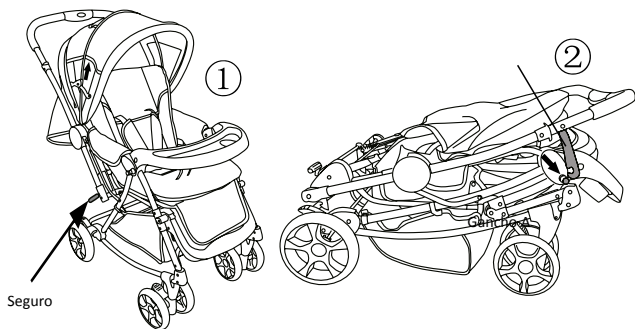

Cuidado y mantención

- Limpie todas las telas con un paño húmedo y agua jabonosa con un detergente no abrasivo y deje secar.
- Para quitar el polvo o tierra utilice un paño húmedo.
- No utilice cloro o detergentes abrasivos.
- Seque el coche a la sombra. No utilice fuentes de calor.
- No deje al coche en luz de sol directa.

GARANTÍA DE 6 MESES

Este producto cuenta con una garantía de 6 meses en caso de cualquier falla o mal funcionamiento que sea atribuible al fabricante. Se excluyen de esta garantía, fallas ocasionadas por el mal uso que los consumidores den al producto. Recuerde conservar su boleta o póliza de garantía timbrada.



Póliza de Garantía Baby Way

Este producto cuenta con una garantía de 6 meses, en el caso de cualquier falla o mal funcionamiento, que sea atribuible al fabricante. Se excluye de esta garantía, fallas ocasionados por el mal uso de los consumidores.

En el caso de ser requerida por usted, esta deberá ser presentada timbrada y fechada por su vendedor. En caso contrario deberá presentarla junto a su boleta o factura.

Fecha de Compra

Modelo del Producto

Timbre vendedor

IMPORTANTE:

Frente a cualquier problema con su producto, favor contáctenos directamente en www.babyway.cl

Nota: Favor recortar esta póliza, en el caso de ser presentada en el futuro.



Ingresa a nuestra página y conoce toda la línea
de productos Baby Way®

www.babyway.cl

Sillas de seguridad para auto, sillas de comer,
andadores, coches, cunas, accesorios
y mucho más.

¡Oportunidades únicas!

Despachos a todo Chile.



Producto fabricado en China
Importado por Comercial Atlantic S.A.
RUT: 76.605.110-3
Dirección: Avenida El Roble #0615
Módulo 1, Valle Grande, Lampa.
Santiago de Chile.

IMPORTANTE

**Ante cualquier eventualidad o consulta,
favor contacte a nuestro
Departamento de Servicio al Cliente**

E-mail: contacto@catlantic.com

Sitio web: www.babyway.cl

Teléfono: 56 2 29410900

**MANUAL DE USO
BW-305**

